

EXPERT[®]

PERFORMANCE

Eredeti használati útmutató Akkumulátoros hőlégfúvó UXHG450

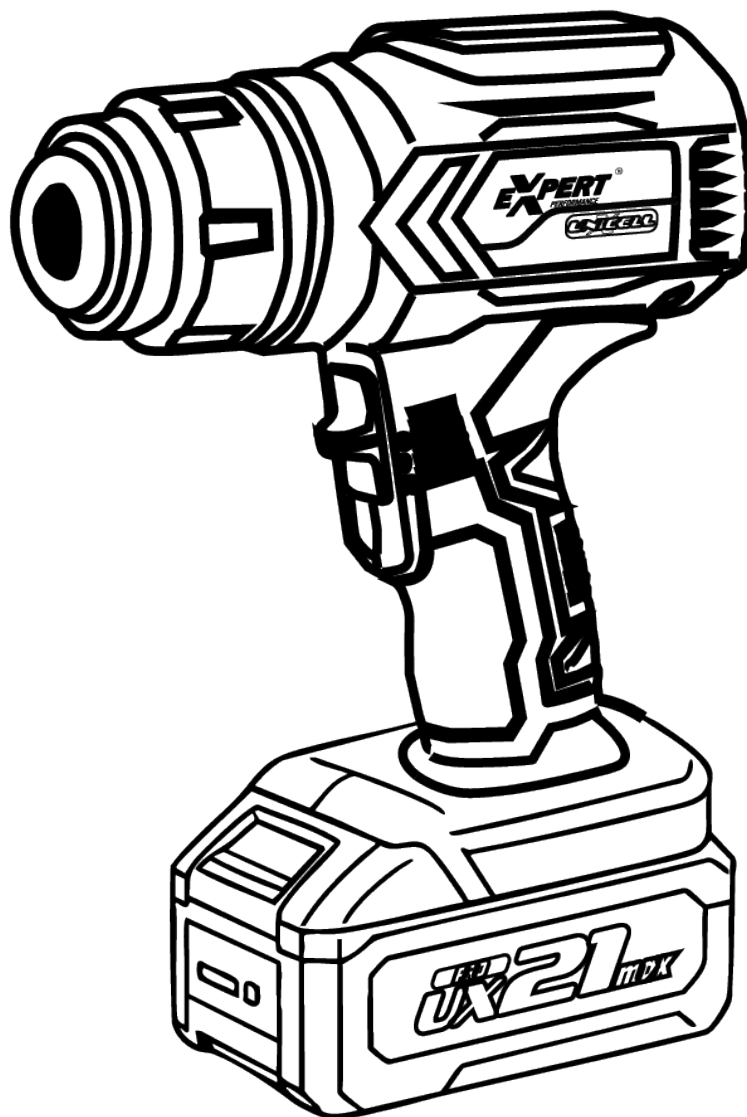

Köszönjük, hogy az **EXPERT Performance- UniCell** Akkumulátoros hőlégfúvó megvásárlása mellett döntött! A termék a(z) Unicell az ún. „egy akkumulátoros” családba tartozik. Ebben a dokumentumban hasznos információkat talál a termék rendeltetésszerű és helyes használatával kapcsolatban, ezért kérjük, olvassa el figyelmesen!

Unicell – az „egy akkumulátoros” rendszer előnyei

Az Unicell rendszer lehetővé teszi, hogy ugyanazt az akkumulátort számos, folyamatosan bővülő géptípushoz használhatja, így egyetlen energiaforrással többféle eszközt is üzemeltethet. Ez nemcsak kényelmes megoldás a felhasználók számára, hanem jelentős költség- és helymegtakarítással is jár, hiszen nincs szükség minden eszközhöz külön akkumulátorra.

Az Unicell a gyártóknál az egyik legelterjedtebb, ún. MKT csatlakozófelületet használja, így akár más márkájú gépekkel való kompatibilitás is lehetséges, melyek ugyanezt a csatlakozófelületet használják (ahol az akkumulátor rácsúsztható a készülékre). Ráadásul környezetvédelmi szempontból is előnyös: kevesebb akkumulátor gyártása és hulladékká válása révén csökkentheti az ökológiai lábnyomot.

Fontos azonban megjegyezni, hogy bár az Unicell akkumulátorai minden Unicell-kompatibilis géphez használhatóak, nem mindegy, hogy milyen teljesítményű akkumulátort választ az adott feladathoz. Az akkumulátor kapacitása (Ah) befolyásolja a gép működési idejét. A megfelelő akkumulátor kiválasztásához kérjük, tájékozódjon a termék dobozán található ajánlás útján vagy látogasson el www.novotrading.hu/unicell weboldalunkra, ahol részletes útmutatót talál az optimális akkumulátorhasználatról.

Rendeltetésszerű használat

Az akkumulátoros hőlégfúvó rendeltetésszerű használata különféle anyagok melegítésére szolgál, például zsugorcsovek formázásához, ragasztók aktiválásához, festékek, matricák vagy régi bevonatok eltávolításához. Kifejezetten kisebb barkács-, javítási és karbantartási munkákhoz készült, ahol vezeték nélküli, rugalmas használatra van szükség. A készülék csak a gyártó által meghatározott hőálló felületeken és anyagokon használható. Nem alkalmas folyamatos ipari használatra, forrasztásra vagy gyúlékony anyagok közelében történő működtetésre.

FIGYELMEZTETÉS

Olvassa el az összes biztonsági figyelmeztetést, utasítást, illusztrációt és műszaki adatot, amelyet ehhez az elektromos szerszámhoz kapott!

Az alábbi utasítások figyelmen kívül hagyása áramütést, tüzet és/vagy súlyos sérülést okozhat!

A figyelmeztetéseken használt „elektromos szerszám” kifejezés az akkumulátoros (vezeték nélküli) szerszámokra vonatkozik.

A termék használata előtt kövesse az alábbi utasításokat!

Tartsa a munkaterületet tisztán és jól megvilágítva! A rendetlen vagy sötét munkaterület balesetveszélyes lehet!

Ne használjon elektromos szerszámokat robbanásveszélyes környezetben, például gyúlékony folyadékok, gázok vagy por jelenlétében! Az elektromos szerszámok szikrákat hozhatnak létre, amelyek meggyújthatják a port vagy a gőzöket.

Tartsa távol a gyerekeket az elektromos szerszám használata közben! A figyelemelterelés az irányítás elvesztéséhez vezethet.

Legyen éber, figyeljen arra, amit csinál, és használja a józan eszét az elektromos szerszám működtetésekor! Ne használjon elektromos szerszámot, ha fáradt, vagy ha drogok, alkohol vagy gyógyszerek hatása alatt áll!

Használjon egyéni védőfelszerelést, például porvédő maszkot, csúszásmentes védőcipőt, védősisakot vagy hallásvédőt! A megfelelő védőfelszerelés használata csökkenti a személyi sérülések kockázatát.

Akadályozza meg a véletlen indítást! Győződjön meg róla, hogy a kapcsoló kikapcsolt állapotban van, mielőtt áramforráshoz és/vagy akkumulátorhoz csatlakoztatja, felemeli vagy szállítja a szerszámot!

Ne nyújtózkodjon túl! Mindig tartsa meg a megfelelő testhelyzetet és egyensúlyt! Ez biztosítja a jobb irányítást az elektromos szerszám felett.

Öltözzön megfelelően! Ne viseljen bő ruházatot vagy ékszereket! Tartsa távol a haját és ruházatát a mozgó alkatrészekről! A bő ruházat, az ékszerek vagy a hosszú haj beakadhatnak a mozgó alkatrészekbe.

Amikor az akkumulátor nincsen használatban, tartsa távol más fémtárgyaktól, például gemkapcsoktól, érméktől, kulcsoktól, szegektől, csavaroktól vagy más apró fémtárgyaktól, amelyek rövidzárlatot okozhatnak a pólusok között!

Az elektromos szerszám gép javítását szakképzett szerelővel végeztesse, kizárólag azonos cserealkatrészek felhasználásával! Ez biztosítja a szerszám gép biztonságos működését.

Biztonsági utasítások hőlégfúvókhoz

A robbanásveszély csökkentése érdekében **NE** használja festékszóró fülkékben vagy festékszórási műveletektől számított **3,0 m** távolságon belül!

NE használja ezt az eszközt ólmot tartalmazó festék eltávolítására! A festék maradványai, gőzei és lehámló darabjai ólmot tartalmazhatnak, amely mérgező.

A rejtett területeken, például falak, mennyezetek, padlók, ereszdeszkák és egyéb burkolatok mögött gyúlékony anyagok lehetnek, amelyeket a hőlégfúvó hője meggyújthat. Ezen anyagok meggyulladás nem mindig észlelhető azonnal, ami anyagi kárt és személyi sérülést okozhat. **Ilyen helyeken mindig folyamatosan mozgassa a hőlégfúvót előre-hátra!** Ha egy helyen túl sokáig tartja, az meggyújthatja a burkolatot vagy a mögötte lévő anyagot.

MEGJEGYZÉS: Ezek a hőlégfúvók **468°C** feletti hőmérsékletet is képesek elérni.

- **NE** használja ezt az eszközt hajszárítóként!
- **NE** használja ezt az eszközt ételek melegítésére!
- **NE** helyezze a hőlégfúvót gyúlékony felületre működés közben vagy közvetlenül kikapcsolás után! Hagyja kihűlni az eszközt, mielőtt elrakja. Mindig sík, vízszintes felületen helyezze el úgy, hogy a fúvóka felfelé nézzen.
- **NE** használja robbanásveszélyes anyagok közelében!
- Munka közben tartsa a mozgó tárgyakat stabilan és biztonságosan rögzítve.
- **SOHA** ne zárja el a levegőbemenetet vagy a fúvóka kimenetét! Ez túlzott hőfelhalmozódást okozhat, ami az eszköz meghibásodásához vezethet.
- **Mindig biztonságos irányba irányítsa a forró levegő áramlását!** Tartsa távol más személyektől és gyúlékony anyagoktól.
- **NE** távolítsa el a hőcső burkolatát használat közben!
- **TARTSA TÁVOL UJJAIT A FÉM FÚVÓKÁTÓL!** Használat közben rendkívül felforrósodik, és még **30 perccel** kikapcsolás után is forró marad. Viseljen kesztyűt keze védelme érdekében!
- **NE** érintse a fúvókát semmilyen felülethez működés közben vagy röviddel utána!

- **NE** helyezzen semmit a fúvókába, mert áramütést okozhat! Ne nézzen bele a fúvókába, amíg az eszköz be van kapcsolva, mivel rendkívül magas hőmérsékletet bocsát ki!
 - A festék eltávolításakor keletkező szilánkok és apró részecskék meggyulladhatnak, és a felület repedésein vagy lyukain keresztül kisodródhatnak.
 - **NE** melegítse túl hosszú ideig ugyanazt a területet!
 - **NE** égesse meg a festéket! Használja a kaparót, és tartsa a fúvókát legalább **25 mm** távolságra a festett felülettől. Ha függőleges irányban dolgozik, haladjon lefelé, hogy a lehulló festék ne kerüljön az eszközbe és ne égjen el.
 - **NE** hagyja, hogy a festék rátapadjon a fúvókára vagy a kaparóra, mert meggyulladhat!
 - **MINDIG** használjon jó minőségű kaparókat és festékeltávolító késeket!
 - **NE** használja a hőlégfúvót vegyi festékeltávolító szerekkel együtt!
 - **NE** használja a tartozék fúvókákat kaparóként!
 - **NE** irányítsa a hőlégfúvó levegőáramlását közvetlenül üvegre! Az üveg megrepedhet, ami anyagi kárt vagy személyi sérülést okozhat.
-
- **Őrizze meg a címkéket és névtáblákat!** Ezek fontos információkat tartalmaznak.
 - **Mindig stabil, vízszintes felületre helyezze a hőlégfúvót, ha nem kézben tartja!**
 - **Mindig legyen tudatában annak, hogy ez az eszköz meggyújthat gyúlékony anyagokat, illetve meglágyíthat vagy megolvaszthat másokat!** Függetlenül attól, milyen munkát végez, védje ezeket az anyagokat, vagy tartsa távol tőlük a hőlégfúvót.
 - **Előfordulhat, hogy a hőlégfúvó kikapcsolása után enyhe füstöt észlel.** Ez a fűtőelemen lévő maradék olaj elpárolgása a gyártási folyamatból eredően, és nem jelent hibát.
 - **Viseljen szemvédőt és egyéb védőfelszerelést!**
 - **Ne tegye ki az eszközt esőnek vagy nedves körülményeknek!** A víz bejutása az eszközbe növeli az áramütés kockázatát.
 - **Ne nyúljon túl messzire!** Mindig tartsa meg a megfelelő testhelyzetet és egyensúlyt. Ez segít a szerszám jobb irányításában váratlan helyzetekben.
 - **A használaton kívüli eszközöket tartsa gyermekektől távol!** Ne engedje, hogy olyan személyek használják, akik nem ismerik az eszközt vagy az utasításokat! A szerszámok veszélyesek lehetnek hozzá nem értő kezekben.
 - **Az eszköz javítását csak szakképzett szerelő végezze, és kizárólag azonos típusú cserealkatrészeket használjon!** Ez biztosítja az eszköz biztonságos működését.

További biztonsági információk



FIGYELMEZTETÉS: A tűz vagy áramütés kockázatának csökkentése érdekében **ne tegye ki ezt a terméket esőnek vagy nedvességnek!** Beltéri tárolás javasolt. Használat előtt olvassa el a kezelési útmutatót!



FIGYELMEZTETÉS: MINDIG viseljen védőszemüveget! A hétköznapi szemüvegek **NEM** minősülnek védőszemüvegnek. Poros munkavégzés esetén viseljen arc- vagy porvédő maszkot is. **MINDIG VISSELJEN TANÚSÍTOTT VÉDŐFELSZERELÉST:**



FIGYELMEZTETÉS: A csiszolás, fűrészelés, köszörülés, fúrás és egyéb építőipari munkák során keletkező por olyan vegyi anyagokat tartalmazhat, amelyek **Kalifornia államának ismeretei szerint rákot, születési rendellenességeket vagy egyéb reprodukciós károsodásokat okozhatnak.** Néhány példa ezekre az anyagokra:

- **ólom az ólomalapú festékekből,**
- kristályos szilícium-dioxid téglákból, cementből és más falazóanyagokból, és
- arzén és króm vegyi kezeléssel kezelt fából.

Az Ön kockázata ezekkel a kitétségekkel szemben csökkenthető, attól függően, hogy milyen gyakran végez ilyen típusú munkát. A kitétség csökkentésére: dolgozzon jól szellőző helyiségben, és használjon jóváhagyott védőfelszerelést, például azokat az arcmaszkokat, amelyek kifejezetten a mikroszkopikus részecskék kiszűrésére vannak tervezve!

Kerülje a hosszú ideig tartó érintkezést a porral, amely hatékony csiszolás, fűrészelés, köszörülés, fúrás és egyéb építési tevékenységek során keletkezik! Viseljen védőruházatot, és mossa le a szabadon maradt bőrfelületeket szappannal és vízzel! Ha a por a szájába, szemébe kerül, vagy a bőrén marad, az elősegítheti a káros vegyi anyagok felszívódását!



FIGYELMEZTETÉS: Ennek az eszköznek a használata port hozhat létre vagy szórhat szét, ami súlyos és maradandó légzőszervi vagy egyéb sérülést okozhat! Mindig viseljen a NIOSH/OSHA által jóváhagyott légzésvédelmi eszközt, amely megfelelő a porral való érintkezéshez! A részecskéket irányítsa el az arcától és a testétől!



FIGYELMEZTETÉS: Használat közben mindig viseljen megfelelő egyéni hallásvédelmet, amely megfelel az ANSI S12.6 (S3.19) szabványnak! Bizonyos körülmények és használati időtartam mellett ennek a terméknek a zaja hozzájárulhat a halláskárosodáshoz!



FIGYELEM: Amikor az eszközt nem használja, helyezze oldalára egy stabil felületen, hogy elkerülje az elbotlást vagy az esés veszélyét! Egyes szerszámok nagy akkumulátorral függőlegesen állhatnak az akkumulátorukon, de könnyen felborulhatnak!

A szellőzőnyílások gyakran mozgó alkatrészeket fednek, ezért kerülje azokat! A laza ruházat, ékszerek vagy hosszú haj beakadhatnak a mozgó alkatrészek közé!

A festéket eltávolítók mindig tartsák be az alábbi irányelveket!



FIGYELMEZTETÉS: A festék eltávolításakor fokozott óvatosság szükséges! A festékmарadványok, törmelékek és gőzök ólmot tartalmazhatnak, amely mérgező! Az 1977 előtti festékek ólmot tartalmazhatnak, és az 1950 előtt épült otthonok festékrétege szinte biztosan tartalmaz ólmot! Ha az ólom lerakódik a felületeken, majd kézről szájba kerül, lenyelhető! Még alacsony ólomszint is visszafordíthatatlan agyi és idegrendszeri károsodást okozhat! Különösen veszélyeztetettek a fiatal és a meg nem született gyermekek!

Mielőtt bármilyen festékeltávolítási folyamatot megkezdene, meg kell állapítania, hogy az eltávolítandó festék tartalmaz-e ólmot! Ezt elvégezheti a helyi egészségügyi hatóság vagy egy szakember, aki festékelemző eszközzel méri a festék ólomtartalmát! **ÓLomtartalmú festéket csak szakember távolíthat el, és hőlégfúvóval tilos eltávolítani!** A festék eltávolítását végző személyek kövessék az alábbi irányelveket!

1. Vigye a munkadarabot a szabadba! Ha ez nem lehetséges, nyissa ki az ablakokat, és helyezzen egy elszívó ventilátort az egyikbe! Győződjön meg arról, hogy a ventilátor a levegőt a helyiségből kifelé fújja! Tartsa a munkaterületet jól szellőztetve!
2. Távolítson el vagy takarjon le minden szőnyeget, szőnyegpadlót, bútort, ruházatot, főzőedényt és légszűrőt!
3. Helyezzen védőfóliát vagy takarófóliát a munkaterületre, hogy felfogja a festékdarabokat és törmelékét! Viseljen védőruházatot, például extra munkapólót, kezeslábast és sapkát!
4. Egyszerre csak egy helyiségben dolgozzon! A bútorokat távolítsa el, vagy helyezze a szoba közepére, és takarja le! A munkaterületet zárja le a lakás többi részétől úgy, hogy az ajtónyílásokat védőfóliával lezárja!
5. Gyermekek, várandós vagy potenciálisan várandós nők, valamint szoptató anyák ne tartózkodjanak a munkaterületen, amíg a munka be nem fejeződik, és a teljes takarítás el nem készül!
6. Viseljen porvédő maszkot vagy kettős szűrős (por- és füstszűrős) légzőmaszkot, amelyet az Egyesült Államok Munkahelyi Biztonsági és Egészségvédelmi Hivatala (OSHA), a Nemzeti Munkahelyi Biztonsági és Egészségügyi Intézet (NIOSH) vagy az Egyesült Államok Bányászati Hivatala jóváhagyott! Ezek a maszkok és cserélhető szűrők könnyen beszerezhetők nagyobb szerszámboltokban! Győződjön meg róla, hogy a maszk megfelelően illeszkedik! A szakáll és arcszőrzet megakadályozhatja a megfelelő záródást! Cserélje gyakran a szűrőket! **Az eldobható papírmáskok nem megfelelőek!**
7. Legyen óvatos a hőlégfúvó használatakor! Tartsa a hőlégfúvót mozgásban, mert a túlzott hő hatására gőzök keletkezhetnek, amelyeket belélegezhet!

8. Ne fogyasszon ételt és italt a munkaterületen! Étkezés vagy ivás előtt mossa meg a kezét, karját és arcát, valamint öblítse ki a száját! Ne dohányozzon, ne rágózzon és ne fogyasszon dohányterméket a munkaterületen!

9. A munkaterületről eltávolított festéket és port nedves felmosással tisztítsa fel! Használjon nedves rongyot a falak, ablakpárkányok és minden egyéb felület tisztítására, amelyre festék vagy por tapadhatott! **Ne söpörjön, ne törölje szárazon és ne használjon hagyományos porszívót!** A tisztításhoz magas foszfáttartalmú tisztítószerrel vagy trinátrium-foszfátot (TSP) használjon!

10. Minden munkafolyamat végén helyezze a festékdarabokat és törmeléket egy dupla műanyag zacskóba, majd zárja le ragasztószalaggal vagy műanyag kötözővel, és ártalmatlanítsa megfelelő módon!

11. Vegye le a védőruházatot és a munkacipőt még a munkaterületen, hogy elkerülje a por behordását a lakás többi részébe! A munkaruhát külön mossa ki! A cipőt törölje át egy nedves ronggyal, amelyet ezután a munkaruhával együtt tisztítson meg! Mosson haját és alaposan tisztítsa meg testét szappannal és vízzel!

FONTOS FIGYELMEZTETÉS

Ahhoz, hogy ez az eszköz hatékonyan távolítsa el a festéket, rendkívül magas hőmérsékletet kell előállítania! Ennek következtében képes meggyújtani a papírt, fát, festék- és lakkmaradványokat, valamint más hasonló anyagokat!

Ahogy egyre jobban megismeri az eszközt és elsajátítja a megfelelő technikát, a véletlen meggyulladás veszélye jelentősen csökken! A megfelelő használati technika kialakítása érdekében **gyakoroljon!** Dolgozzon egyszerűbb festékeltávolítási projekteken, lehetőleg szabadban, amíg ki nem alakít egy biztonságos és hatékony munkamódszert!

Gyakorlás Közben Tartsa Be a Következő Biztonsági Előírásokat!

- **Mindig győződjön meg róla, hogy az eszköz ki van kapcsolva és le van választva az áramforrásról, ha felügyelet nélkül hagyja!**
- **Használat közben gyakran tisztítsa meg a kaparókést!** A felhalmozódott maradékanyag rendkívül gyúlékony!
- **Kísérletezzen a megfelelő távolság megtalálásával** az eszköz fúvókája és a leszedendő felület között! Ez a távolság általában **25,4 mm–50,8 mm** között változik az eltávolítandó anyagtól függően!
- **A hőlégfúvót mindig tartsa mozgásban a kaparókés előtt!**
- **Munka közben folyamatosan takarítsa el** a lehullott festékdarabokat a munkaterületről!

- **Beltéri munka esetén tartsa távol az eszközt a függönyöktől, papíroktól, kárpitoktól és más gyúlékony anyagoktól!**
- **Ne feledje, hogy ez egy komoly szerszám, amely kiváló eredményeket érhet el, ha megfelelően használja! Gyakoroljon egyszerűbb projekteken, amíg magabiztosnak nem érzi magát a festéktávolító használatában! Csak ekkor sajátítja el a megfelelő technikát!**

TERMÉK RÉSZLETEI



1. Ravasz
2. Levegőnyílások
3. Levegő hőmérséklet-szabályozó kapcsoló
4. Fúvóka
5. Hőcső burkolata
6. Akkumulátor kioldógomb
7. Akkumulátor (nem tartozéka a termékcsomagnak)
8. LED világítás

ÁLTALÁNOS KÉZISZERSZÁM BIZTONSÁGI FIGYELMEZTETÉSEK



FIGYELMEZTETÉS! Olvassa el az összes biztonsági figyelmeztetést és utasítást! A figyelmeztetések és utasítások figyelmen kívül hagyása áramütéshez, tűzhöz és/vagy súlyos sérüléshez vezethet.

ŐRIZZE MEG EZEKET AZ UTASÍTÁSOKAT KÉSŐBBI FELHASZNÁLÁSRA!

Akkumulátoros szerszámok használata és karbantartása

a) Elsősorban az **Unicell UX21MAX családba tartozó PRO és Standard** akkumulátorokat használja! Ugyanakkor más akkumulátorok használata is lehetséges minden Unicell családba tartozó gépeünkénél, amelyeknél az egységes/szabvány MKT platformot alkalmazták a gyártás során. Más típusú, alkalmas akkumulátorok működési idejéért felelősséget vállalni nem tudunk.

b) Felhívjuk figyelmét, hogy az **UniCell töltőit** használja az akkumulátor töltésére! Egy adott akkumulátortípushoz készült töltő más típusú akkumulátorral használva tűz- és sérülésveszélyt jelenthet.

c) Ha az akkumulátor nincs használatban, tartsa távol más fém tárgyaktól, például gémkapcsoktól, érméktől, kulcsoktól, szögektől, csavaroktól vagy egyéb apró fém tárgyaktól, amelyek rövidzárlatot okozhatnak az érintkezők között! Az akkumulátor érintkezőinek rövidre zárása égési sérülést vagy tüzet okozhat.

d) Nem megfelelő használati körülmények között az akkumulátorból folyadék szivároghat ki, ezért kerülje a vele való érintkezést! Ha véletlenül bőrre kerül, azonnal öblítse le vízzel. Ha a folyadék szembe kerül, forduljon orvoshoz! Az akkumulátorból kifolyó folyadék irritációt vagy égési sérülést okozhat.

e) Ne használjon sérült vagy módosított akkumulátort vagy elektromos szerszámot! A sérült vagy módosított akkumulátorok kiszámíthatatlanul viselkedhetnek, ami tüzet, robbanást vagy sérülést okozhat.

f) Ne tegye ki az akkumulátort vagy a szerszámot tűznek vagy túlzott hőhatásnak! A tűz vagy 130 °C feletti hőmérséklet robbanást okozhat.

g) Kövesse a töltési utasításokat, és ne töltse az akkumulátort az előírt hőmérséklet határon kívül! A helytelen töltés vagy a nem megfelelő hőmérsékleti tartományban történő használat károsíthatja az akkumulátort és növelheti a tűzveszélyt.

ÖSSZESZERELÉS ÉS BEÁLLÍTÁSOK



FIGYELEM: A súlyos személyi sérülések elkerülése érdekében mindig kapcsolja ki a készüléket, és távolítsa el az akkumulátort, mielőtt bármilyen beállítást végezne, vagy kiegészítőket, tartozékokat távolítana el vagy telepítene! A véletlen elindulás sérülést okozhat.

Légáram hőmérséklet (A ÁBRA)

A légáram hőmérséklete széles alkalmazási körhöz állítható. Csúsztassa a hőmérséklet-beállító kapcsolót **3** a légbeömlők **2** felé a magasabb hőmérsékletért, vagy távolabb tőlük alacsonyabb hőért.

A **kezdeti hőmérséklet** alacsony beállításon **288 °C**, magas beállításon pedig **468 °C**, mely a használat során tovább emelkedik.

Alkalmazások

Az alábbi táblázat a különböző alkalmazásokhoz javasolt beállításokat tartalmaz.

Beállítások/Alkalmazások

Alacsony:



- Festék és lakk szárítása
- Matricák eltávolítása
- Viaszolás és viasz eltávolítása
- Nedves fa szárítása a tömítés előtt
- PVC fólia és szigetelőcsövek zsugorítása
- Fagyott csövek olvasztása

Magas:

- Műanyag csövek és lemezek hajlítása
- Rozsdás vagy erősen rögzített anyák és csavarok meglazítása
- Festék és lakk eltávolítása
- Linóleum vagy vinyl padlólapok eltávolítása
- Hő zsugorító fólia vezetékek körül
- Ragacs vagy ragasztó eltávolítása

A megfelelő tartozék csatlakoztatása

Ez az eszköz egy tartozékkészletet tartalmaz, amely különböző alkalmazásokhoz használható.

Ikon	Leírás	Cél
	Reflektor fúvóka vagy kampós fúvóka	Hő zsugorító fólia, a hő visszaverése az objektum körül, hogy elkerüljük a túlzott hő okozta égetést vagy a mögöttes felület sérülését.
	2" (50 mm) Halszálla fúvóka	Szárítás, festék eltávolítása, vinyl vagy linóleum eltávolítása, fagyasztott felületek olvasztása (hő egyenletes eloszlása nagy területen).

1. **Győződjön meg arról, hogy a kioldó kapcsoló 1 az off (kikapcsolt) állásban van, és az eszköz nincs csatlakoztatva az áramforráshoz. Ellenőrizze, hogy a fúvóka lehűlt-e.**
2. **Helyezze fel a kívánt tartozékot a fúvókára.**

MŰKÖDTETÉS



FIGYELEM: A súlyos személyi sérülések elkerülése érdekében mindig kapcsolja ki a készüléket, és távolítsa el az akkumulátort, mielőtt bármilyen beállítást végezne, vagy kiegészítőket, tartozékokat távolítana el vagy telepítene! A véletlen elindulás sérülést okozhat.

Akkumulátor beillesztése és eltávolítása (C ÁBRA)

MEGJEGYZÉS: A legjobb eredmények érdekében győződjön meg róla, hogy az akkumulátor teljesen fel van töltve.

Az akkumulátor **7** a szerszám fogantyújába való illesztéséhez, igazítsa az akkumulátort a szerszám foglalatának belső sínjeihez, és csúsztassa be a foglalatába, amíg az akkumulátor szilárdan a helyére nem kerül, biztosítva, hogy ne mozduljon el.

Az akkumulátor a szerszámból való eltávolításához, nyomja meg a **kioldó gombot (6)**, és határozottan húzza ki az akkumulátort a szerszám foglalatából! Majd helyezze be az akkumulátort a töltőbe, ahogyan az a töltő szakaszban le van írva!

C ábra

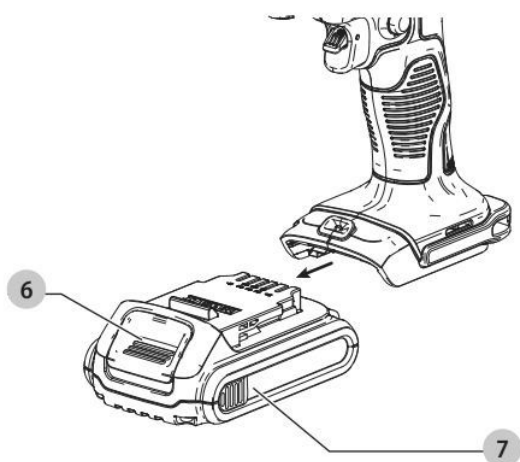

Megfelelő kézpozíció (A és D ÁBRA)



FIGYELEM: A súlyos személyi sérülések elkerülése érdekében **MINDIG** használja a megfelelő kézpozíciót, ahogy az az Ábrán látható.

Csak egy kezét használjon a szerszám fogására, ahogy az **C Ábra** mutatja. **Ne helyezze a másik kezét a légbeömlők (2) fölé.**

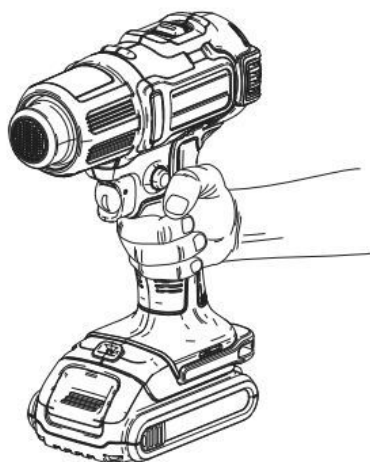

D ábra

Működtetés előtt (A ÁBRA)



FIGYELEM: Mindig ügyeljen arra, hogy a fúvóka ne felé, hanem más irányba irányuljon, elkerülve ezzel a saját és a körülöttes emberek sérülését.



FIGYELEM: **NE** ejtsen semmit a fúvókába.



FIGYELEM: Ne használja a készüléket folyamatosan 60 percnél hosszabb ideig egy 2 órás időszakon belül.

1. Csatlakoztassa a megfelelő tartozékot, amely az adott alkalmazáshoz van ajánlva.
2. Csúsztassa a **légáram hőmérséklet-beállító kapcsolót (3)** a kívánt hőmérsékletre.

Álló használat (F ÁBRA)

Ez az eszköz álló módban is használható.

1. Helyezze a szerszámot egy sík, stabil munkapadra. Győződjön meg róla, hogy a szerszám nem dől el.
2. Kapcsolja be a szerszámot, és válassza ki a kívánt légáramot.

F ábra

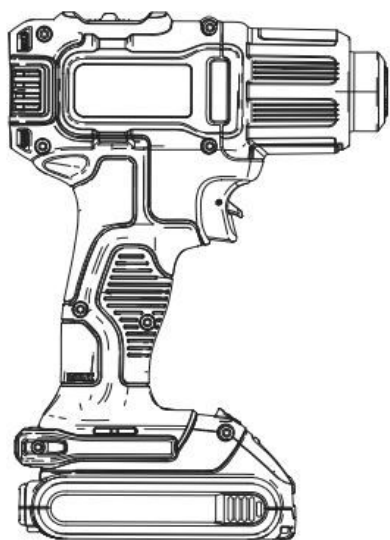

Lehűlési időszak (ÁBRA G)

A fúvóka és a tartozék nagyon felmelegedhet használat közben.

Kapcsolja ki a hőfúvót, húzza ki a tápegységből, és hagyja a szerszámot legalább 30 percig hűlni, mielőtt mozgatná vagy tárolná!

MEGJEGYZÉS: A hűlési idő csökkentéséhez kapcsolja be a szerszámot a legalacsonyabb légáram hőmérséklet-beállítással, és hagyja néhány percig működni, mielőtt kikapcsolná a hőfúvót!

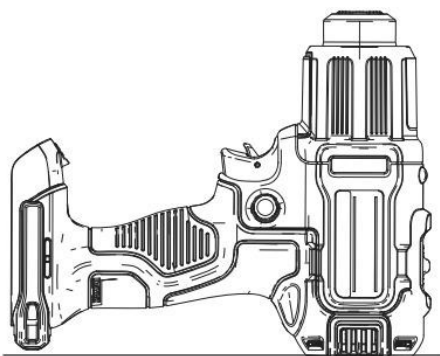

G ábra

KARBANTARTÁS



FIGYELEM: A súlyos személyi sérülések elkerülése érdekében mindig kapcsolja ki a készüléket, és távolítsa el az akkumulátort, mielőtt bármilyen beállítást végezne, vagy kiegészítőket, tartozékokat távolítana el vagy telepítene! A véletlen elindulás sérülést okozhat.

SZIMBÓLUMOK

	A gép megfelel a biztonsági szabványok követelményeinek.
	Ne dobja a kiselejtezett eszközöket a háztartási hulladék közé!
	Használjon hallásvédőt! A zaj károsíthatja a hallását.
	Viseljen védőszemüveget!
	Használjon pormaszkot!
	Olvassa el az összes figyelmeztetést és utasítást!

MŰSZAKI ADATOK:

Névleges feszültség	20V
Maximális feszültség	21V
Működési áramfelvétel	9/18A
Levegő áramlása	300/500 l/min
Előállított levegő hőmérséklete	350/600 °C
Kompatibilis akkumulátor típusa	UniCell akkumulátorok*
Hangnyomás L _{pA}	76 dB(A), K = 5 dB(A)
Fokozatok:	I: fokozat: kezdeti hőmérséklet 288°C
	II: fokozat: kezdeti hőmérséklet 468°C

- *A mérési eredmények az EN 60335 szabványnak megfelelően kerültek meghatározásra.*
- *UniCell akkumulátorok, valamint az MKT kialakítást támogató akkumulátorok.

Alkatrészrendelés:

Kérjük keresse fel a www.novotrading.hu/alkatresz weboldalt, majd kövesse az ott leírtakat.

Gyártó/Importőr: Novotrading Kft.,
Székhely:1033 Budapest, Szentendrei út 89-95.
Email: szerviz@novotrading.hu
Web: www.novotrading.hu

v250520

EK MEGFELELŐSÉGI NYILATKOZAT

(a 16/2008. (VIII. 30.) NFGM, valamint a 8/2016. (XII. 6.) NMHH rendelet előírásai szerint)

Mi, Novotrading Kft., H-1033 Budapest, Szentendrei út 89-95.
(gyártó)
egyedül, saját felelősségünkre kijelentjük, hogy az alábbi termék:
(a termék azonosító adatai)

UXHG450 Akkumulátoros hőlégfúvó

A rendeltetésszerű biztonságos használatnak, valamint az alábbiakban felsorolt vonatkozó előírásoknak

M E G F E L E L

Jelen EK Megfelelőségi nyilatkozathoz alkalmazott előírások és szabványok jegyzéke:

Irányelvek:

2014/35/EU alacsonyfeszültségű irányelv (LVD)
2014/30/EU előírás elektromágneses zavar kibocsátására (EMC)
2011/65/EU egyes veszélyes anyagok elektromos és elektronikus berendezésekben való alkalmazásának korlátozásáról (RoHS)

Egyéb műszaki előírás, egyeztetett szabvány:

EN 60335-1:2012+A11:2014+A13:2017+A1:2019+A14:2019+A2:2019+A15:2021, EN 60335-2-45:2002+A1:2008+A2:2012, EN62233:2008
EN 55014-1:2021, EN 55014-2:2021

A tanúsító szerv neve:

LCIE China Company Limited,

Building 4, No. 518, Xin Zhuan Road, CaoHejing Songjiang High-Tech Park,

Shanghai, Kína, 201612

A termék CE megfelelőségi jellel került kereskedelmi forgalomba a vonatkozó harmonizált jogszabályok előírásainak megfelelően.

Budapest, 2025.05.20.

A nyilatkozattétel helye és kelte



Handwritten signature and company stamp of Novotrading Kft. The stamp includes the company name 'NOVO trading', address '1033 Budapest, Szentendrei út 89-95.', and tax ID 'Adószám: 14541342-2-41'.

Ügyvezető

(A gyártó nevében kötelezettség vállalására feljogosított aláíró neve, P.H.)

